

SKINNESYSTEMER

TEORIEN BAG HØJRE < VENSTRE UDSTYR

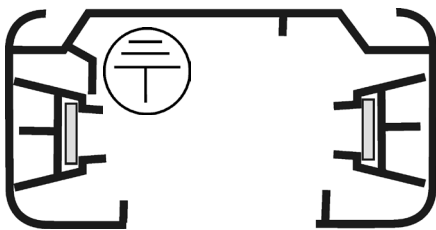

Skinne - 2 m
v.nr.: 8-50001-22

Skinnen har en højre og en venstre side. Her på illustrationen har vi vist jord-sporet i venstre side.

Alt tilbehør er lavet sådan, at jord-sporet bringes den rigtige vej rundt i konstruktionen.

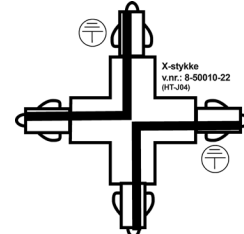
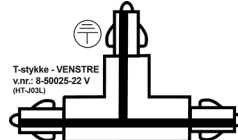
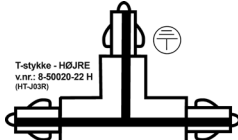
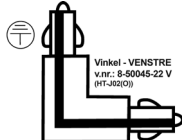
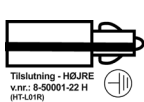
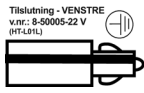

Valg af højre- eller venstre tilslutning afgør altså, hvordan skinnen skal vende. Derefter skal alt andet tilbehør afpasses til, hvordan jord-sporet så kommer til at løbe i din konstruktion.

Tilslutninger, vinkler og T-stykker er entydigt højre- eller venstre-vende. Men bemærk, at X-stykket er det samme, uanset konstruktionen, det drejes evt. bare 90°, så passer det igen.

Læg også mærke til, at jord i T-stykker altid løber på ydersiden af afgangene. Det betyder, at du ikke kan gå til højre og venstre med T-stykker fra f.eks. en enkelt midterlinie, for så brydes jordsporet.

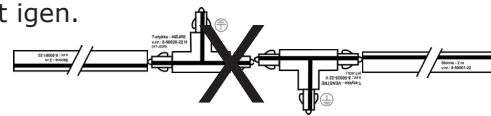

Som sagt, valg af højre- eller venstre tilslutning afgør jordsporets placering i skinnen. Når det bare drejer sig om en enkelt skinne, så er problemet ikke så stort. Du vender bare skinnen, så den passer til tilslutningen, højre eller venstre betyder ikke det store.

Men når du skal lave skinne-installationer med forgreninger og kryds, så kan det godt betale sig at holde tungen lige i munden, for ellers ender du med tilbehør, der ikke passer sammen, og derfor ikke kan monteres.

Det er derfor en god ide, først at lave dig en lille principskitse af installationen, så du får et overblik over, hvordan jord-sporet kommer til at løbe rundt i installationen.

Hvis alt andet glipper, så kan du evt. lave en rigtig "Jørgen Clevin løsning" og klippe dig nogle komponenter og lave et lille skinne-puslespil for at se, om den tykke streg hænger sammen hele vejen rundt. (Samtidig har du så også de nødvendige varenumre som en ekstra bonus (baseret på 1 faset skinnemateriel.))

- MEN - det skal ikke være for nemt!

Modulerne er tegnet "set fra gulvet op mod loftet". Det vil sige, at når du tegner omridset af dit loft og skinnekonstruktion, så skal du "holde papiret over hovedet og se op", så du skitserer loft og skinner som du vil se dem stående på gulvet og kikkende op mod loftet.

Et praktisk eksempel, som kunne være et forretningslokale.

Vi skal lave en installation med en ydre cirkel og 2 strenge på kryds i lokalet.

Tilslutningen er i det ene hjørne af lokalet.

For at komme rigtigt rundt i denne konstruktion skal vi bruge:

- 1 - Tilslutning/Venstre
- 3 - T-stykker/Højre
- 2 - T-stykker/Venstre
- 3 - Vinkler/Venstre
- 1 - X-stykke

Hjemmeopgave: Prøv at lave tegningen med en højretilslutning for at se, hvad der så sker med dit udstyr.

Vores telefoner er naturligvis altid åbne, hvis du får brug for yderligere vejledning.

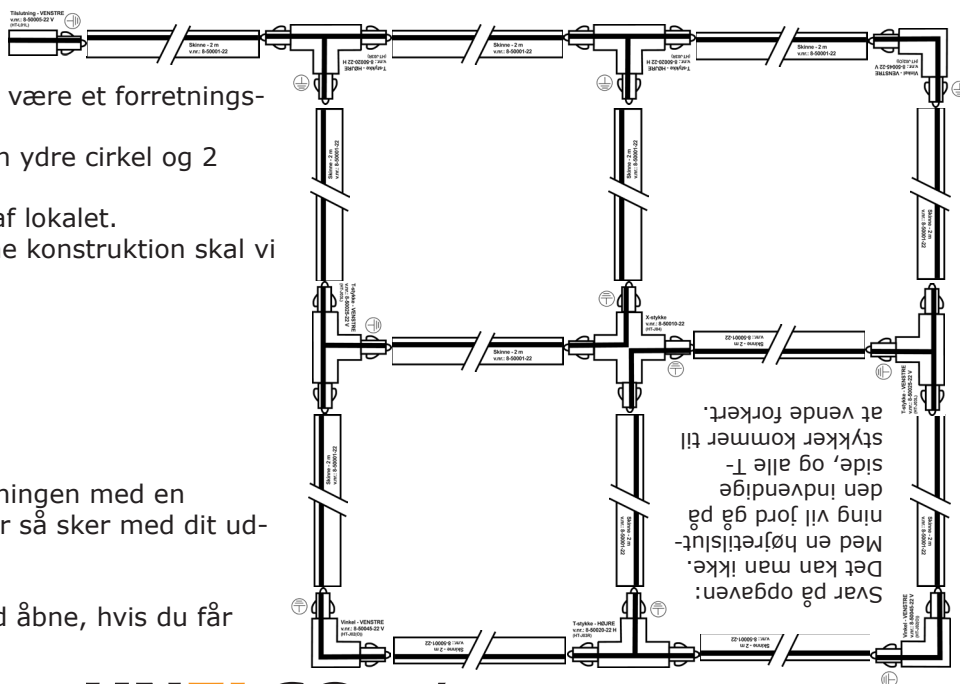

UNELCO a/s

Tilslutning - VENSTRE
v.nr.: 8-50005-22 V
(HT-L01L)



Tilslutning - HØJRE
v.nr.: 8-50001-22 H
(HT-L01R)

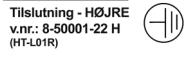

Skinne - 2 m
v.nr.: 8-50001-22



Skinne - 2 m
v.nr.: 8-50001-22

Tilslutning - VENSTRE
v.nr.: 8-50005-22 V
(HT-L01L)



Tilslutning - HØJRE
v.nr.: 8-50001-22 H
(HT-L01R)

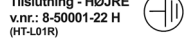

Skinne - 2 m
v.nr.: 8-50001-22



Skinne - 2 m
v.nr.: 8-50001-22



Skinne - 2 m
v.nr.: 8-50001-22



Skinne - 2 m
v.nr.: 8-50001-22



Skinne - 2 m
v.nr.: 8-50001-22

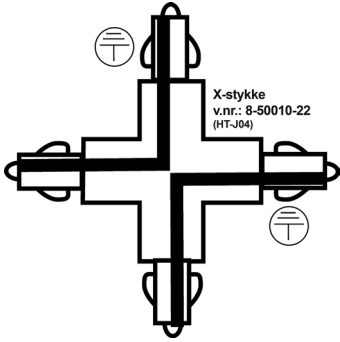

X-stykke
v.nr.: 8-50010-22
(HT-J04)



Skinne - 2 m
v.nr.: 8-50001-22



Skinne - 2 m
v.nr.: 8-50001-22



Skinne - 2 m
v.nr.: 8-50001-22



Skinne - 2 m
v.nr.: 8-50001-22



Skinne - 2 m
v.nr.: 8-50001-22



Skinne - 2 m
v.nr.: 8-50001-22

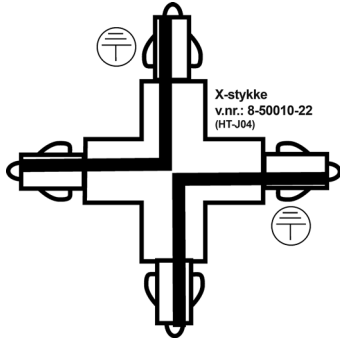

X-stykke
v.nr.: 8-50010-22
(HT-J04)



Skinne - 2 m
v.nr.: 8-50001-22



Skinne - 2 m
v.nr.: 8-50001-22



Skinne - 2 m
v.nr.: 8-50001-22



Skinne - 2 m
v.nr.: 8-50001-22



Skinne - 2 m
v.nr.: 8-50001-22



Skinne - 2 m
v.nr.: 8-50001-22

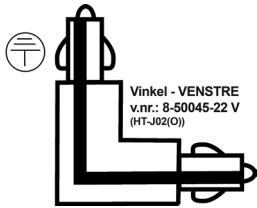

Vinkel - VENSTRE
v.nr.: 8-50045-22 V
(HT-J02(O))

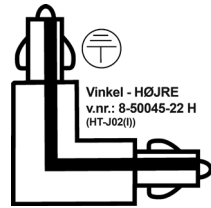

Vinkel - HØJRE
v.nr.: 8-50045-22 H
(HT-J02(I))

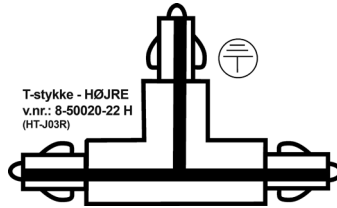

T-stykke - HØJRE
v.nr.: 8-50020-22 H
(HT-J03R)

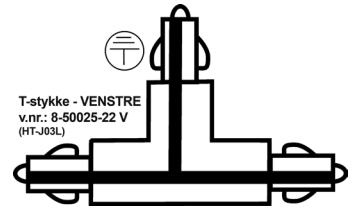

T-stykke - VENSTRE
v.nr.: 8-50025-22 V
(HT-J03L)

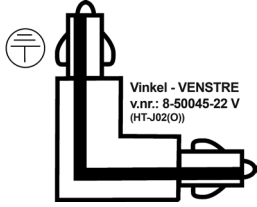

Vinkel - VENSTRE
v.nr.: 8-50045-22 V
(HT-J02(O))

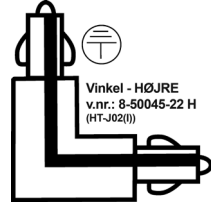

Vinkel - HØJRE
v.nr.: 8-50045-22 H
(HT-J02(I))

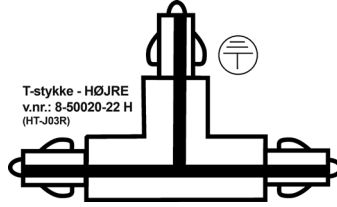

T-stykke - HØJRE
v.nr.: 8-50020-22 H
(HT-J03R)

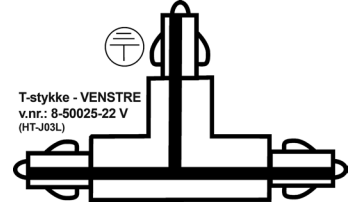

T-stykke - VENSTRE
v.nr.: 8-50025-22 V
(HT-J03L)

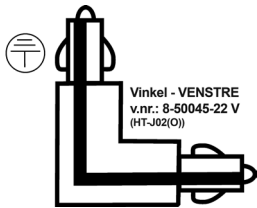

Vinkel - VENSTRE
v.nr.: 8-50045-22 V
(HT-J02(O))

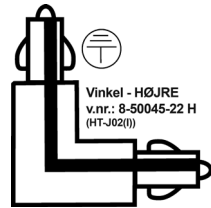

Vinkel - HØJRE
v.nr.: 8-50045-22 H
(HT-J02(I))

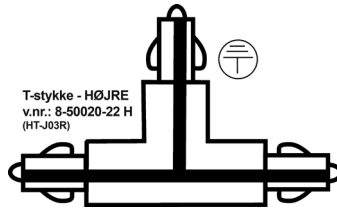

T-stykke - HØJRE
v.nr.: 8-50020-22 H
(HT-J03R)

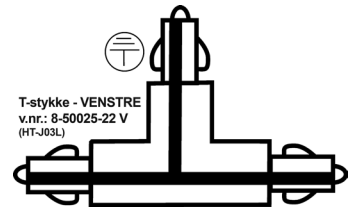

T-stykke - VENSTRE
v.nr.: 8-50025-22 V
(HT-J03L)

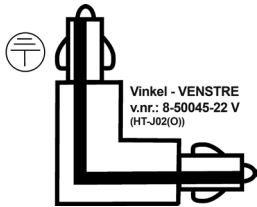

Vinkel - VENSTRE
v.nr.: 8-50045-22 V
(HT-J02(O))

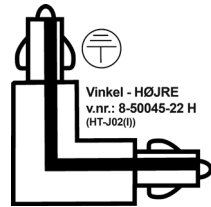

Vinkel - HØJRE
v.nr.: 8-50045-22 H
(HT-J02(I))

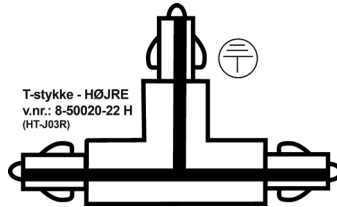

T-stykke - HØJRE
v.nr.: 8-50020-22 H
(HT-J03R)

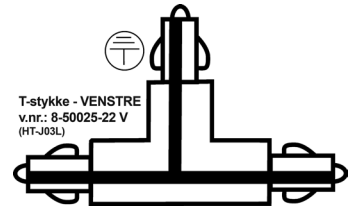

T-stykke - VENSTRE
v.nr.: 8-50025-22 V
(HT-J03L)